

Manuel

DVP050
DVP100
DVP170



Visitez www.duratech.be pour d'autres langues disponibles

06-03-23

VISION Pro

Table des matières

Spécifications techniques	Page 4
Remarques	Pages 5 et 6
Contenu de la boîte	Page 7
Instructions d'installation	Pages 10 et 11
Particularités de l'installation	Pages 12 et 13
Instructions de câblage configuration 1	Pages 14 et 15
Instructions de câblage configuration 2	Pages 16 et 17
Remarques relatives au câblage	Pages 18 et 19
Synchronisation	Page 20
Programmes de couleurs	Page 21
Dépannage	Page 22

Spécifications techniques

Type de lampe	Description	Tension	Puissance	Température de couleur	Lumineux flux*
DVP050-RGBW	Toutes les couleurs et Blanc modulable	10 à 14 VCA	33 W	n/a	1200 lm
DVP100-RGBW	Toutes les couleurs et Blanc modulable	10 à 14 VCA	85 W	n/a	3500 lm
DVP170-RGBW	Toutes les couleurs et Blanc modulable	10 à 14 VCA	180 W	n/a	7000 lm

(*) Les systèmes de propulsion conservent une tolérance de +/- 10 % sur les mesures de flux lumineux @ 25° C ; 12VCA.



À utiliser uniquement avec un transformateur d'isolement électrique

Minutension d'entrée mère : **10 VAC 50/60 Hz**
(aux bornes de la lampe)

Tension d'entrée nominale : **12 VAC 50/60 Hz**
(aux bornes de la lampe)

Tension d'entrée maximale : **14 VAC 50/60 Hz**
(aux bornes de la lampe)



Classe III de Protection IEC

Le fonctionnement sur des tensions continues n'est PAS autorisé

Température maximale de l'eau : **+40°C**

Les lampes doivent être conservées hors des zones de glace

Indice de protection contre les intrusions : **IP68**
mesuré à 3m
profondeur max. = 3 m

Remarques

Conditions de l'eau

Évitez d'endommager vos lampes et câbles de piscine en raison de l'instabilité de l'eau. Votre gouvernement local peut avoir promulgué des directives à appliquer pour les conditions de l'eau de votre piscine. Si ce n'est pas le cas, nous vous conseillons vivement d'appliquer les spécifications des paramètres suivants :

niveau de pH	6,8 - 7,6
Chlore libre	3 ppm max.
Chlore combiné	1 ppm max.
Température de l'eau	+40° C max. et les lampes doivent être maintenues hors des zones de glace

Respectez toujours les instructions fournies par votre marque/fournisseur de produits chimiques pour l'utilisation et l'application correctes des produits chimiques pour piscines.

Les piscines d'eau salée, ou les piscines équipées d'un générateur de chlore d'eau salée, contiennent du sel dans l'eau de la piscine. Le sel est une matière corrosive. Un surdosage et/ou des niveaux constants de sel augmentent la possibilité de détérioration de vos lampes et câbles de piscine. En règle générale, une concentration de 35 g/l de sel peut être acceptée, lorsque les valeurs de pH sont comprises entre 7,2-7,4.

Dans tous les cas, nous vous conseillons vivement d'utiliser, de soigner et d'entretenir correctement votre installation, afin de minimiser les effets de la corrosion et de la détérioration.

Veuillez noter que les lampes et câbles de piscine présentant des défauts dus à des anomalies de l'état de l'eau ne sont pas couverts par notre garantie d'usine.

Installation/maintenance

Le luminaire est sans entretien

Si le luminaire doit être remplacé, celui-ci doit être complètement retiré de l'eau



En cas d'endommagement du câble ou du cordon flexible externe de ce luminaire, celui-ci doit être remplacé exclusivement par le fabricant ou son agent de service ou une personne qualifiée similaire, afin d'éviter tout danger.



*Les lampes VISION Pro Pool doivent être totalement immergées dans l'eau durant le fonctionnement.
Il est interdit de fixer les lampes avec des adhésifs ou un kit de silicone dans une niche.
Le non-respect de ces instructions annulera la garantie.*

Contenu de la boîte

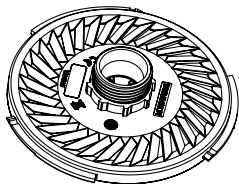

Lampe VISION Pro
(50, 100 or 170 mm)

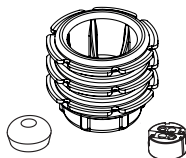

Kit de connexion*

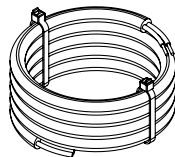

Câble 2m**



Manuel

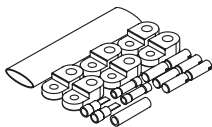

Kit de mise à niveau
(uniquement pour les
modèles 170 mm)

*	Type de lampe	Kit de connexion	Câble
**	DVP050-RGBW	513-0480 ; 1 rondelle pour écrou fixe ; joint de câble bleu	1 mm ²
	DVP100-RGBW	513-0636 ; 2 rondelles pour fixnut ; joint de câble orange	1,5 mm ²
	DVP170-RGBW	513-0393 ; 3 rondelles pour fixnut ; joint de câble vert	2,5 mm ²

Instructions d'installation

Installation de la plaque frontale

Jeu d'outils
(non inclus)

Veuillez contacter
votre distributeur
local pour un
jeu d'outils (513-
0151)

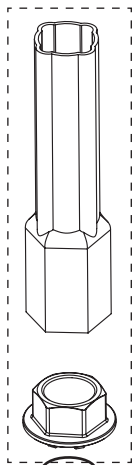

Lampe

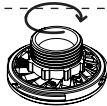

Plaque frontale

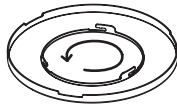

Instructions d'installation

Installation du connecteur

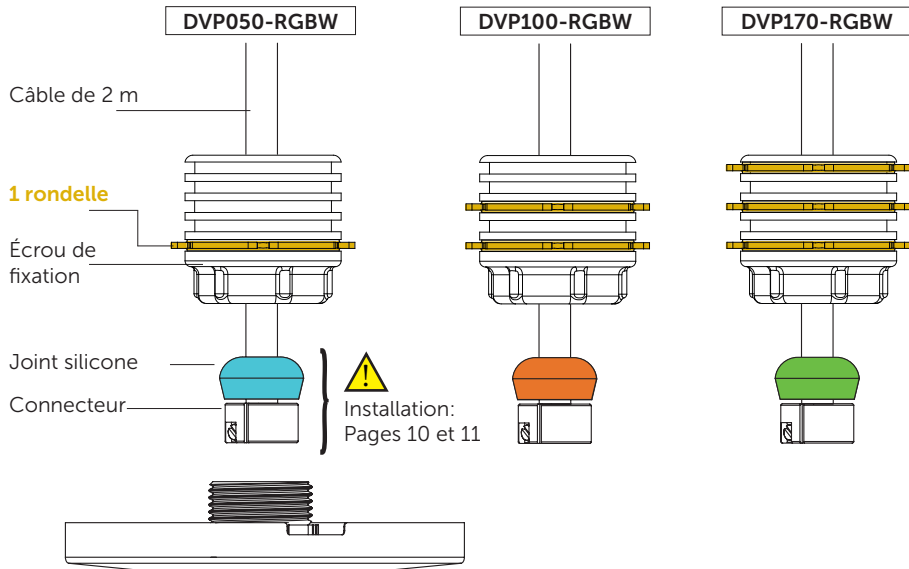

Installation du connecteur

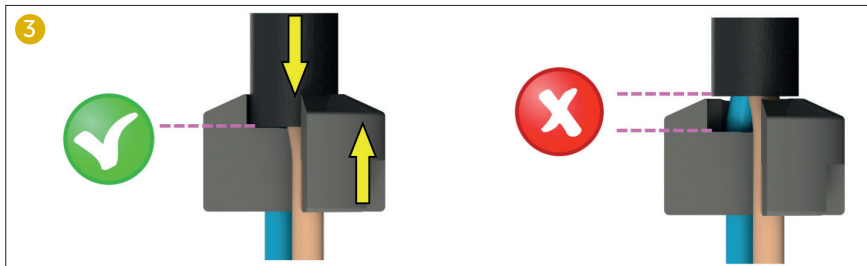
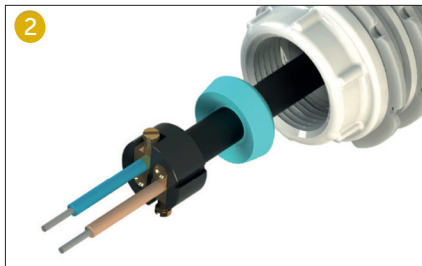
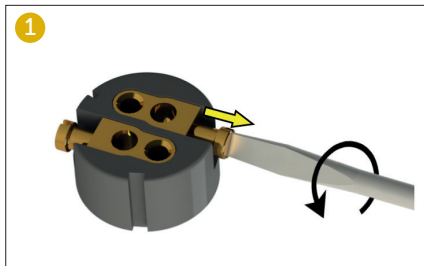



Particularités de l'installation

DVP050 et PZA-WG

Pour les installations avec DVP050 et PZA-WG-S ou PZA-WG-G :
Veuillez vous assurer d'utiliser **seulement 1 rondelle en silicone** pour l'écrou de fixation

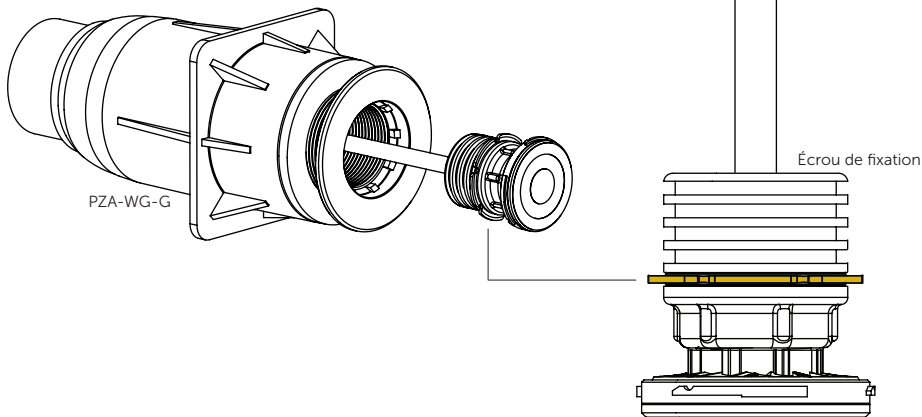

Outil d'extraction DVP050

Un outil spécial est nécessaire pour retirer le DVP050 des conduits muraux PZA-WG (513-0491)*.

1. Insérez l'outil sur la lampe, directement dans le conduit mural

2. Tournez l'outil dans le sens inverse des aiguilles d'une montre, la lampe doit s'enclencher dans les 3 crochets de l'outil.

3. Extraire la lampe en la tirant perpendiculairement au conduit mural

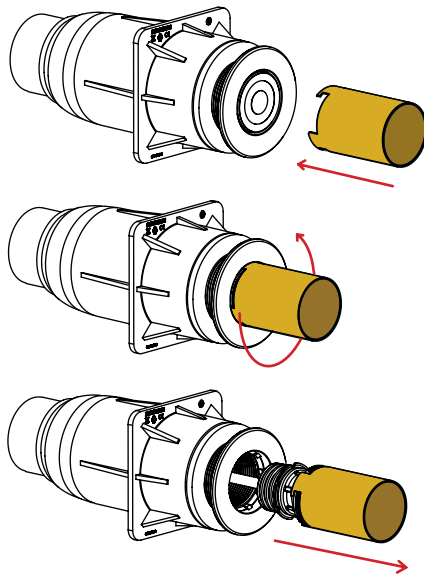

* Disponible séparément

Instructions de câblage Configuration 1

Pour les nouvelles installations

Chaque lampe est reliée au transformateur par un câble séparé

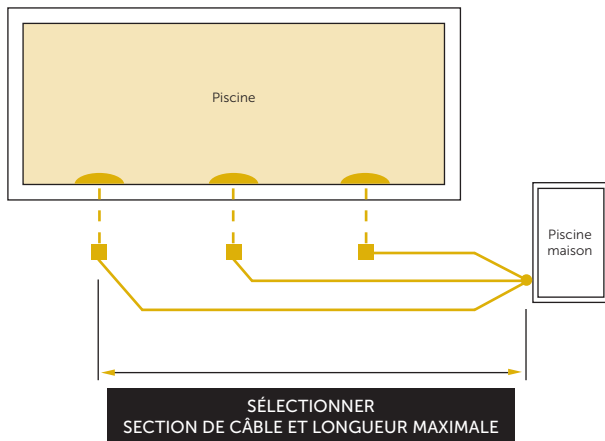



- Câble de 2 m inclus dans l'emballage de la lampe
- Câble séparé (non inclus)



Veillez toujours utiliser un transformateur toroïdal

**SÉLECTIONNER
SECTION DE CÂBLE ET LONGUEUR MAXIMALE**

TYPE DE LAMPE		1,5mm ²	2,5mm ²	4,0mm ²	6,0mm ²	10mm ²	TRANSFORMATEUR VA (12VCA)*
	 DVP050-RGBW	23m	35m	60m	95m	155m	43 VA
	 DVP100-RGBW	9m	15m	24m	35m	60m	111 VA
	 DVP170-RGBW	4m	7m	11m	17m	29m	234 VA

**LE FONCTIONNEMENT STABLE DE L'ÉCLAIRAGE DE LA PISCINE N'EST GARANTI QUE SI LA SECTION DU CÂBLE
INSTALLÉ CORRESPOND OU DÉPASSE LES VALEURS CONSEILLÉES DANS LE TABLEAU CI-DESSUS.**

* La valeur nominale VA du transformateur doit être supérieure ou égale à la somme des valeurs VA de toutes les lampes connectées. Ces longueurs de câble sont calculées en fonction des chutes de tension les plus défavorables dans le câblage électrique.

Instructions de câblage Configuration 2

Pour installations existantes ou autres

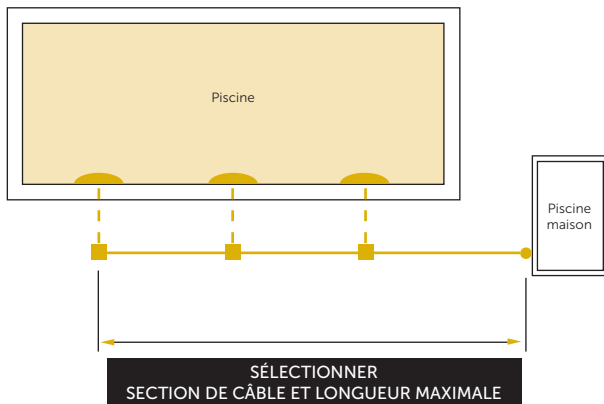

Toutes les lampes sont reliées au transformateur par un seul câble



- Câble de 2 m inclus dans l'emballage de la lampe
- Câble séparé (non inclus)

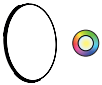

Veuillez toujours utiliser un transformateur toroïdal

		SÉLECTIONNER SECTION DE CÂBLE ET LONGUEUR MAXIMALE				
TYPE DE LAMPE	QTÉ	2,5mm ²	4,0mm ²	6,0mm ²	10mm ²	TRANSFORMATEUR VA (12 VCA)
	1	35m	60m	95m	155m	43
	2	18m	30m	48m	78m	86
	3	12m	20m	32m	52m	129
	4	9m	10m	24m	39m	172
	1	15m	24m	35m	60m	111
	2	8m	12m	18m	30m	221
	3	5m	8m	12m	20m	332
	4	4m	6m	9m	15m	442
	1	7m	11m	17m	29m	234
	2	4m	6m	9m	15m	468
	3	2m	4m	6m	10m	702
	4	2m	3m	4m	7m	936

LE FONCTIONNEMENT STABLE DE L'ÉCLAIRAGE DE LA PISCINE N'EST GARANTI QUE SI LA SECTION DU CÂBLE INSTALLÉ CORRESPOND OU DÉPASSE LES VALEURS CONSEILLÉES DANS LE TABLEAU CI-DESSUS.

Remarques relatives au câblage

Pour les installations avec LINK Controller ou LINK Master

Les équipements tiers tels que les convertisseurs de fréquence et les moteurs électriques peuvent générer un bruit excessif sur la ligne électrique 230VCA/400VCA.

Ce bruit pourrait être injecté dans la ligne électrique 12VCA adjacente et perturber la communication de la ligne électrique vers les lumières VISION Pro RGBW.

Pour y remédier, veuillez prendre les dispositions suivantes :



Maintenez une distance d'au moins 50 cm entre les câbles de la ligne d'alimentation 230VCA/400VCA sur toute leur longueur et la ligne d'alimentation 12VCA vers les lumières RVB.



Ne pas mêler des câbles de lignes électriques 12VCA et 230VCA/400VCA dans les mêmes chemins de câbles.

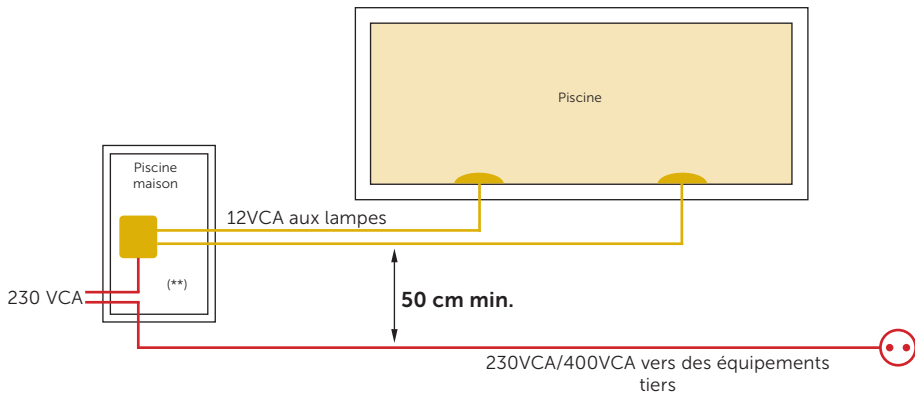

() Ne pas mêler des câbles de lignes électriques 12VCA et 230VCA/400VCA dans les mêmes chemins de câbles.**

Synchronisation



Avec LinkTouch

- + Contrôleur LINK (PLP-REM ou PLP-REM-350)*
- + LINK Master (DLM450 ou DLM600)

Assurez-vous d'abord que le LinkTouch soit appairé (consulter le manuel LinkTouch)

Allumez les lampes et faites tourner la roue chromatique du LinkTouch, jusqu'à ce que les lampes réagissent. Si les lampes ne réagissent pas, éteignez-les et rallumez-les jusqu'à ce qu'elles réagissent à la roue chromatique. Veuillez attendre 1 minute dès que les lampes suivent la roue chromatique. Les lampes sont maintenant synchronisées.



Avec émetteur

- + Contrôleur LINK (PLP-REM ou PLP-REM-350)*

Allumez les lampes et appuyez 10 fois sur le bouton UP. Attendez 20 secondes, puis éteignez les lampes. Répétez ce processus jusqu'à ce que les lampes réagissent à la télécommande. Dès que les lampes suivent la télécommande : attendre 1 minute. Les lampes sont maintenant synchronisées.

Synchronisation manuelle (sans produits de contrôle DURALINK)



1. Allumez la tension de ligne 12 VCA et assurez-vous que toutes les lampes s'allument.
2. Coupez la tension de ligne 12 VAC et attendez au moins 1 minute
3. En marche
4. Les lampes doivent maintenant toutes être sur le programme de couleur 1 : Bleu

*PLP-REM ou PLP-REM-350 doivent avoir le micrologiciel V6.7 (29-07-20) ou plus récent

Programmes de couleurs

LAMPES RGBW

1	DEEP BLUE SEA	Bleu saturé
2	DAYLIGHT BLUE	Bleu clair
3	SUNSET	Animation lente orange - rouge
4	LOVE IS IN THE AIR	Rouge
5	FOREST SPRING	Vert
6	THINK PINK	Rose
7	SUNSHINE	Jaune
8	JUNGLE BEACH	Animation lente teintes bleues et vertes
9	VOODOO	Animation lente teintes rouges et violettes
10	DISCO	Animation rapide lila-rose-pêche-jaune-vert bleu
11	PARTY	Animation rapide bleu-vert-rouge-rose-jaune-vert
12	WARM WHITE	3 000 K
13	NEUTRAL WHITE	6 000 K
14	SUN WHITE	10 500 K

-  couleurs fixes
-  couleurs dynamiques
-  teintes blanches

*tous les programmes de couleur sont modulables, s'ils sont utilisés (en mode PLC) LINK **Touch**, LINK **Controller** ou LINK **Master**

Dépannage

PROBLÈME

- La lumière de la piscine clignote

SOLUTION

1. Allumez les lampes et sélectionnez le programme de couleur Cold white
2. Retirez la lampe de l'eau, dévissez l'écrou de fixation, retirez le joint et la gaine de câble noire pour pouvoir atteindre les contacts en laiton à l'intérieur du bornier (ne pas retirer le bornier)
3. Mesurer la tension aux bornes de la lampe (pendant que la lampe est allumée)
4. La tension à la lampe doit être d'au moins 10VAC 50/60Hz.
Si la tension de ligne mesurée est inférieure à 10 VCA :
A. Vérifiez la tension de sortie aux bornes du transformateur.
Cette tension doit être comprise entre 12 VCA et 14 VCA.
Vérifier que la valeur nominale VA du transformateur utilisé est suffisante pour alimenter toutes les lampes connectées
B. Si la tension de sortie du transformateur est correcte, installez un câble plus épais entre le transformateur et la lampe.
(instructions de câblage p. 14-19)

-
- Plusieurs lumières dans la piscine affichent des programmes de couleurs différentes.

Assurez-vous que toutes les lampes soient raccordées à la même ligne d'alimentation 12 VCA. Appliquez la synchronisation décrite à la page 20.

-
- La lampe clignote en rouge

La lampe est exposée à une surtension. Consultez un électricien pour vérifier l'installation et pour vous assurer que la tension du côté de la lampe est inférieure à 14 VCA.

Déclaration de conformité

Les déclarations de conformité couvrant ce produit peuvent être téléchargées sur le site internet de la House of Duratech : www.duratech.be.

HOUSE OF
DURATECH
 innovative pool products

DURAVISION

Pool Light products

- VISION Moonlight
- VISION Spectra
- VISION Adagio Pro
- VISION Pro
- VISION Wall Conduits
- VISION Face Plates
- VISION Specials

DURAHEAT

Heat Pump products

- HEAT Hot Splash
- HEAT Sun Spring
- HEAT Dura V
- HEAT Dura Vi
- HEAT Dura +i
- HEAT Dura Pro
- HEAT Accessories

DURAFLOW

Pool Flow products

- FLOW Inverter
- FLOW Cartridge Filter

DURACOVER

Cover System products

- COVER Tube
- COVER Motor
- COVER Wall Duct
- COVER Cable Duct
- COVER Hanging System

DURALINK

Control products

- LINK Driver
- LINK Touch
- LINK Controller
- LINK Cover
- LINK Master
- LINK Accessoires

Coordonnées

Propulsion Systems bv
Dooren 72
1785 Merchtem, Belgique

Tél. +32 2 461 02 53

www.duratech.be
info@propulsionsystems.be



DURAVISION



Nous nous réservons le droit de modifier tout ou partie du contenu de ce document sans préavis